

THORP

BENZINSKA KOSAČICA ZA TRAVU

TH46P

Uputstvo za upotrebu

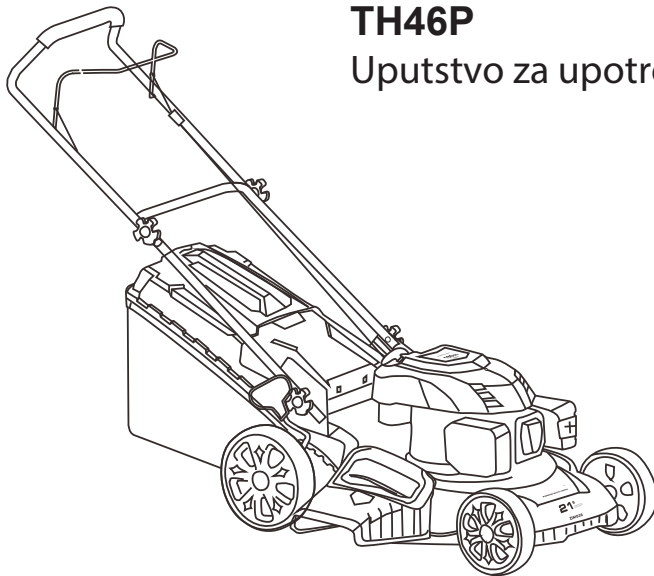

PAŽNJA Pre nego što počnete koristiti našu benzinsku kosačicu, molimo Vas da pažljivo pročitate ovo uputstvo kako bi razumeli pravilno korišćenje uređaja. Sačuvajte ovo uputstvo radi daljeg korišćenja uređaja.

CE

Uvoznik: MOTO-BIKE, 21241 Kać, Svetosavska 70a-74

SADRŽAJ

Tehnički crtež sa delovima	01
Namena	02
Bezbednosne informacije	03 - 04
Primena i način upotrebe	05
Održavanje i čuvanje / Montaža	06 - 10
Podešavanje	10
Paljenje i startovanje	11
Čišćenje	12
Održavanje svećice i filtera vazduha	13
Zamena ulja	13 - 14
Zamena noža	14 - 15
Servisni interval / Transport	16
Uzroci problema, posledice i saveti	17

TEHNIČKI CRTEŽ

SLIKA 1.

1. Poluga kvačila
2. Obloženi rukohvat
3. Gornja ručka
4. Poluga kočnice
5. Šraf za fiksiranje ručki
6. Donja ručka
7. Sakupljač trave
8. Čep goriva
9. Pumpica goriva
10. Prednja dekla
11. Ručica za podešavanje visine
12. Zadnji točak
13. Čep ulja
14. Bočni podesivi poklopac
15. Usmerivač trave
16. Čelično kućište
17. Kapa za svećicu
18. Ručka za paljenje
19. Zadnja dekla
20. Prednji točak

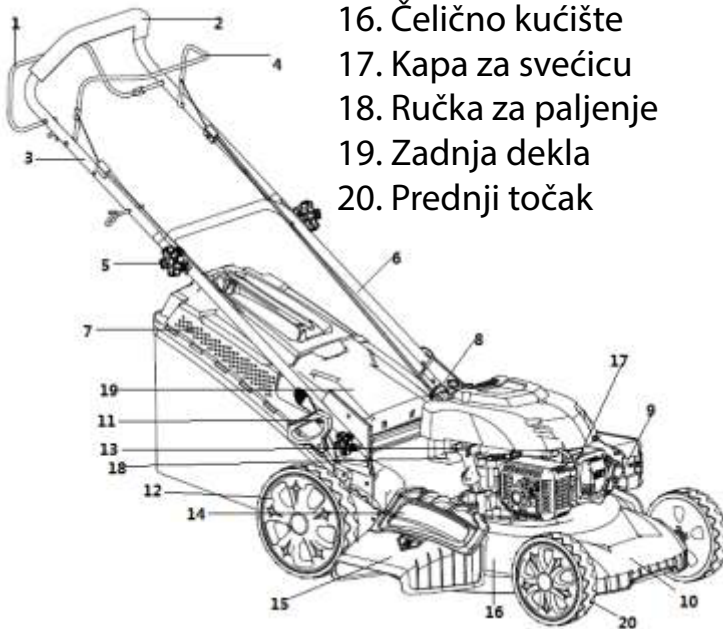

NAMENA

Uređaj je namenjen za košenje travnjaka u privatnim domaćinstvima i hobi vrtovima manjih površina.

Uređaj treba koristiti isključivo u preporučene svrhe, svaka druga primena može da izazove probleme u radu ili povrede osobe koja je koristi.

Uređaj nije namenjen za profesionalnu i industrijsku upotrebu, garancija neće biti važaća ukoliko se uređaj bude koristio u tu namenu.

SIGURNOSNE INFORMACIJE

VAŽNO

Molimo Vas da pročitate uputstvo za upotrebu pre nego što počnete sastavljati i koristiti uređaj.

Opis simbola

Simboli u ovom priručniku i na mašini služe da privuku pažnju i da daju informacije o mogućim opasnostima i rizicima.

Simbole je neophodno pravilno tumačiti i razumeti, oni služe samo da upozore na moguće probleme i opasnosti i ne govore o načinu kako da to sprečite.

SIGURNOSNI SIMBOLI NA UREĐAJU



PAŽNJA - kako bi smanjili rizik od povreda, korisnik mora pročitati uputstvo za ipotrebu.



Ovaj simbol ukazuje na opreznost i upozorava na opasnost. Ignorisanje ovog upozorenja može dovesti do povrede korisnika ili drugih osoba. Kako bi smanjili rizik od povreda, zapaljenja ili električnih udara uvek se pridržavajte ovog uputstva



Držite dalje od posmatrača i prolaznika



Pazite na oštricu noža za košenje - skinite kapu svećice sa svećice pre nego što počnete sa čišćenjem kućišta



Nikada ne dolivajte gorivo ukoliko je uređaj upaljen



Rizik od povreda. Ne otvarajte sigurnosne poklopce ukoliko je uređaj upaljen



Nosite zaštitu za oči ukoliko koristite uređaj



Područje visoke temperature, moguć rizik od opekotina



PAŽNJA! Izduvni gasovi koje proizvodi uređaj su toksični.
Ne palite uređaj u prostorijama sa lošom i slabom ventilacijom.



Usklađeno sa propisanim sigurnosnim standardima



Proverite propise za reciklažu pre nego što bacite električne komponente sa uređaja

SIGURNOSNE INFORMACIJE

Šta treba znati

1. Pročitajte instrukcije pažljivo. Budite upoznati sa merama opreza i propisima za upotrebu uređaja.
2. Nikada ne prepuštajte rukovanje uređajem nestručnim licima, pogotovo deci i svim osobama koje nisu upoznate sa propisima o korišćenju.
3. Nikada ne koristite uređaj ukoliko su u blizini ljudi, naročito deca i ljubimci.
4. Imajte na umu da je osoba koja koristi uređaj odgovorna za sve moguće povrede i nezgode prouzrokovane nepropisnim rukovanjem.

Priprema

1. Prilikom košenja, uvek nosite odgovarajuću obuću i duge pantalone, nemojte kositi bosim ili u otvorenim sandalama ili papučama.
2. Pre košenja ispitajte površinu koju želite da kosite i otklonite sve objekte i predmete koji mogu biti odbačeni nožem mašine.
3. Pažnja - benzin je veoma zapaljiv.
 - Čuvajte benzin u kanisterima koji služe isključivo u tu namenu
 - Dopunite uređaj gorivom na otvorenom prostoru, bez prisustva plamena
 - Dopunite uređaj gorivom pre nego što ga upalite. Nikada ne skidajte čep sa rezervoara kada je uređaj u radu i kada je motor zagrejan
 - Ukoliko je gorivo prosuto, ne startujte mašinu nego je pomerite sa tog područja i izbegnite stvaranje bilo kakvog plamena ili varnice na uređaju sve dok isparenja ne nestanu
4. Pre košenja uvek uvek vizuelno proverite da li je nož za košenje propisno zategnut

Upotreba

1. Ne radite u zatvorenom prostoru gde postoji opasnost da se prostorija napuni karbon monoksidom
2. Kosite isključivo po danu ili pod jakim noćnim osvetljenjem
3. Izbegavajte košenje vlažnih površina, ukoliko je to izvodljivo
4. Uvek budite pažljivi sa koracima ukoliko kosite na terenima sa nagibima
5. Hodajte pri košenju, nikada nemojte trčati
6. Pri košenju terena sa nagibima, uvek hodajte duž nagiba a nikada gore-dole ili obrnuto
7. Budite izuzetno oprezni prilikom promene pravca na terenima sa nagibom
8. Ne kosite preterano strme terene
9. Budite oprezni ukoliko okrećete kosilicu prema sebi
10. Zaustavite nož za košenje ukoliko kosilicu treba nagnuti radi prelaza preko površina koje se ne kose
11. Nikada ne kosite bez zaštitnih delova, kao što su korpa za sakupljanje i usmerivač trave
12. Ne menjajte opruge gasa na motoru ni brzine košenja
13. Pre pokretanja motora stisnite polugu kvačila
14. Startujte kosačicu prema uputstvima i vodite računa da Vam noge ne budu u blizini noža
15. Ne naginjite kosačicu prilikom paljenja
16. Ne palite kosačicu ako stojite ispred izduvnog lonca (auspuha)
17. Ne stavljajte ruke ispod i na rotirajuće delove, pogotovo u blizini noža za košenje
18. Nikada nemojte podizati kosačicu ukoliko je uradu
19. Uvek zaustavite motor i skinite kapu sa svećice ukoliko:
 - Čistite bilo koji deo kosilice
 - Pre svake provere mašine
 - Ukoliko udarite u strani objekat. Pregledajte da li je uređaj pretrpeo oštećenje i ukolnite ga pre sledeće upotrebe uređaja
 - Ukoliko mašina počne neobično jako da vibrira - obavezna provera
20. Zaustavite motor, skinite kapu za svećicu, proverite da li su svi rotirajući delovi u mirovanju ukoliko:
 - Svaki put kada ostavljate ili odlažete kosačicu
 - Pre svakog dolivanja goriva

Održavanje i odlaganje

1. Držite sve vijke i navrtke stegnute kako bi uređaj bio siguran za korišćenje
2. Nikada ne ostavljajte gorivo u rezervoaru uređaja ukoliko postoji mogućnost da do njega dopre varnica ili plamen
3. Ohladite motor uređaja pre njegovog odlaganja
4. Da bi smanili opasnost od požara, držite motor, auspuh i rezervoar goriva čistim od trave, lišćica i osetljivih masti
5. Proveravajte povremeno sakupljač trave jer je podložan habanju i propadanju
6. Zamenite pohabane i oštećene delove zbog sigurnosti
7. Ukoliko morate da očistite rezervoar goriva, učinite to na otvorenom prostoru

MONTAŽA

Montaža ručke

1. Namontirajte donju ruču na kućište koristeći dva vijka sa navrtkama na obe strane kućišta.
2. Učvrstite gornju ručku na donju koristeći dva veća vijka sa dve velike leptir navrtke na obe strane ručke.



NAPOMENA: Vodite računa da je mesto za kačenje ručice i konopca za paljenje sa prave strane!

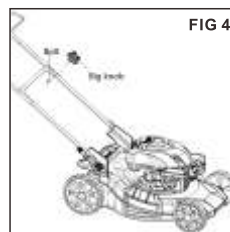
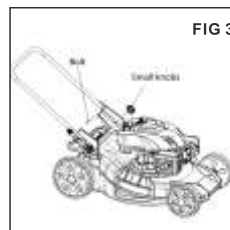

Postavite držač ručice za paljenje

Fiksirajte ručicu i kanap za paljenje pomoću držača koji se montira na desnu stranu gornje ručke.

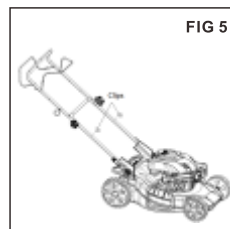

Montaža sakupljača trave

1. Zakačite kačaljke sa donjeg dela sakupljača na metelni držač. Vodite računa da su kačaljke pravilno zategnute.

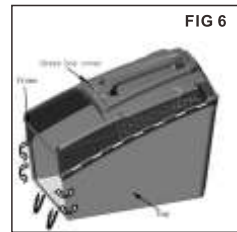

Montaža sakupljača na kosačicu

1. Podignite zadnju zaštitnu deklu i ubacite sakupljač na držač
2. Spustite zadnju zaštitnu deklu i osigurajte korpu

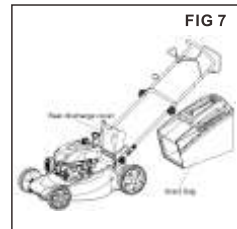

Montaža dekle za malčiranje

1. Skinite sakupljač trave
2. Gurnite deklu za malčiranje u otvor za izbacivanje trave sve dok se ne zaustavi na svom mestu
3. Oslobodite oprugu i dekla će se osloboditi

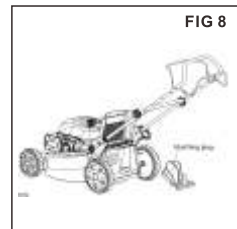

Montaža usmerivača za izbacivanje trave

! NAPOMENA: Kada montirate usmerivač, prvo morate skinuti sakupljač trave sa uređaja!

1. Podignite deklu za malčiranje i ubacite usmerivač na držač
2. Spustite deklu za malčiranje i osigurajte usmerivač

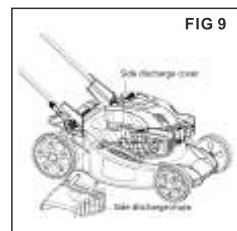

Provera nivoa ulja

! PAŽNJA! Procedura sipanja i zamene ulja mora biti ispoštovana pre startovanja motora. Nemojte pokušavati da radite ove operacije ako je motor u radu.

! PAŽNJA! Da bi se sprečila oštećenja, motor se isporučuje bez ulja i goriva u rezervoaru. U motor se mora sipati ulje propisane gradacije pre nego što se pusti

! NAPOMENA! Startovanje motora sa niskim nivoom ulja će prouzrokovati probleme. Preporučuje se ulje za četvorotaktne motore gradacije SAE 30. Korišćenje ulja druge gradacije ili dvotaktnih ulja može uzrokovati ozbiljna oštećenja motora.

! PAŽNJA! Uvek koristite kvalitetno četvorotaktno ulje gradacije SAE 30. Nikada nemojte dodavati aditive zajedno sa preporučenim uljem. Kako bi produžili radni i životni vek mašine preporučujemo da se prvo ulje zameni posle 5 sati radi.

NAPOMENA! Proverite nivo ulja u motoru.

1. Izvucite merač ulja iz bloka motora, zatim ga obrišite čistom i suvom krpom.
2. Vratite merač u blok
3. Ponovo izvucite merač i proverite nivo ulja. Nivo mora biti između oznaka Min i Max na meraču. Ukoliko je nivo ulja bliže oznaci Min potrebno je doliti ulje.
4. Poravnajte navoj čepa sa navojem na telu kućišta i okrenite za 1/4 kruga kako bi ga osigurali.

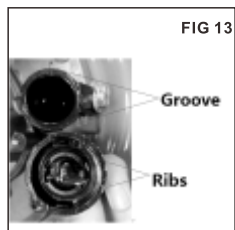
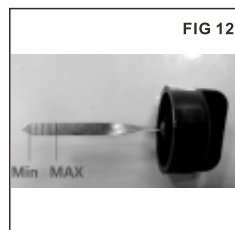
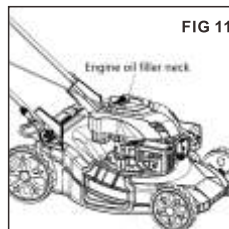

Sipanje goriva u rezervoar

- ! PAŽNJA!** Uvek koristite čist i svež benzin. Kupujte gorivo u količinama koje možete čuvati maksimalno 30 dana. Nikada ne mešajte benzin sa uljem.

- ! PAŽNJA!** Ne sipajte gorivo do vrha grla na rezervoaru. Vodite računa da ne prepunjavate rezervoar i da se gorivo prosipa van njega.

- ! PAŽNJA!** Benzin je krajnje zapaljiv i morate biti oprezni prilikom rukovanja sa njim. Držite benzin dalje od domašaja dece.

- ! PAŽNJA!** Da bi se sprečila oštećenja, motor se isporučuje bez ulja i goriva u rezervoaru. U rezervoar se mora sipati gorivo propisanog kvaliteta kako ne bi došlo do oštećenja vitalnih delova motora.

- ! PAŽNJA!** Dolivanje goriva se vrši na otvorenom prostoru ili u prostorijama sa odgovarajućom ventilacijom sa obavezno ugašenim motorom. Prilikom dolivanja goriva izbegavajte blizinu otvorenog plamena, cigarete i varnice. Izbegavajte dodir benzina sa disajnim kanalima i kožom.

1. Očistite područje oko čepa rezervoara pre nego što ga odvrnete.
2. Ukoliko je nivo goriva nizak dopunite rezervoar
3. Pažljivo dolivajte gorivo kako bi izbegli prosipanje izvan rezervoara.
4. Ukoliko je prilikom dolivanja došlo do prolivanja goriva, pre startovanja motora obavezno očistite sve tragove prolivanja.
5. Dotegnite čep goriva posle dolivanja, dotezanje izvršite isključivo rukom.

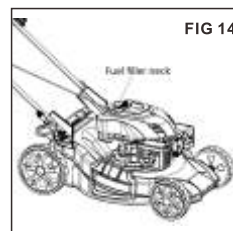

PODEŠAVANJE

Podešavanje nivoa košenja

! **PAŽNJA!** Visinu košenja podešavate jedino uz uslov da je moto ugašen.

Visina se podešava pomoću sistema za centralno podešavanje u 7 različitih pozicija.

Povucite ručicu prema napolju i izaberite željenju visinu košenja.

Raspon visine se kreće u intervalu od 25mm - 75mm.

Podešavanje vrste košenja

NAPOMENA! Ova kosačica ima tri funkcije košenja, koje se mogu menjati tako što se dodaju i skidaju prateći alati. Pogledajte tablicu za podešavanje:

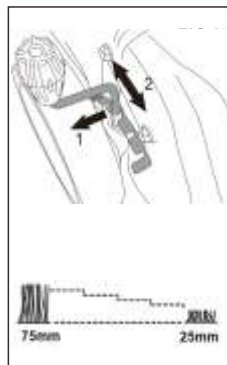

Upotreba	Dekla za malčiranje	Sakupljač trave	Bočni usmerivač
Zadnje izbacivanje	X	X	X
Sakupljanje	X	O	X
Malčiranje	O	X	X
Bočno izbacivanje	O	X	O

O: Koristi se X: Ne koristi se

PUŠTANJE U RAD

Paljenje i gašenje uređaja

- ! PAŽNJA!** Nož počinje da se rotira (okreće) čim se moto upali.
- ! NAPOMENA!** Ne koristite uređaj u zatvorenim prostorijama sa lošom ventilacijom jer su izduvni gasovi otrovni. Držite ruke, noge, kosu i garderobu podalje od svih rotirajućih delova na uređaju. Auspuh i drugi delovi motora će postati vrela tokom dužeg rada. Proverite da li je nož propisno zategnut pre startovanja mašine.
- ! NAPOMENA!** Da bi upalili uređaj proverite da li se kapa za svećicu nalazi na svećici i da li je naliveno gorivo u rezervoar.

Startovanje uređaja

1. Kada startujete hladan motor, pritisnite prajmer (pumpicu) za gorivo 3-5 puta.

- ! PAŽNJA!** Ukoliko se prajmer pritisne previše puta doćiće do preliivanja karburatora i motor neće moći da upali. Kada se startuje vruć motor, nema potrebe za pritiskanjem prajmera. Ukoliko motor prestane sa radom usled nedostatka goriva, dolijte ga u rezervoar i pritisnite prajmer 3-5 puta.

2. Stanite iza kosačice, povucite ručicu za start jednom rukom a u drugu uzmite ručicu za paljenje.
3. Pri potezanju ručice za paljenje, prvo lagano izvucite kanap 10-15cm dok ne osetite otpor a zatim jače potegnute ručicu i kanap.

- ! NAPOMENA!** Ukoliko ne upalite motor posle 3 potezanja, ponovite ceo proces ponovo.

4. Kada upalite motor, odložite ručicu za paljenje na držač.

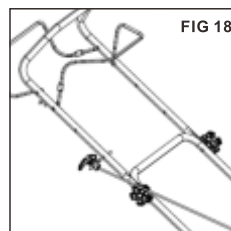
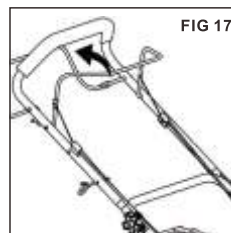
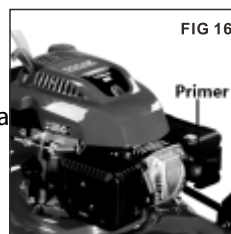

Zaustavljanje motora

Kada pustite ručicu za start ona će se automatski vratiti u prvobitni položaj a motor će se takođe automatski ugasiti.

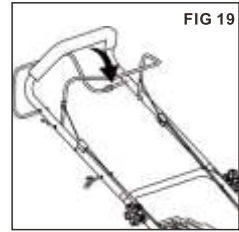

Pražnjenje sakupljača za travu

Kada se na indikatoru popunjenosti korpe počne pojavljivati trava i kada ostaje trag iza kosačice (trava nije pokupljena) vreme je da ispraznite sakupljač.

! NAPOMENA! Pre nego što skinete sakupljač ugasite motor i sačekajte da nož dođe u stanje mirovanje.

1. Da bi skinuli sakupljač, jednom rukom uhvatite ručku na sakupljaču a drugom podignite zadnju zaštitnu deklu. Dekla će se sama spustiti kada skinete sakupljač i pustite ga iz ruke.
2. Ispraznite travu iz sakupljača i ponovo ga vratite na kosačicu.

NAPOMENA! Ukoliko se ostaci trave prosnu po kosačici i auspuhu obavezno ih otklonite četkom za čišćenje. Ne otklanjajte ostatke trave sa kućišta rukama i nogama, za to koristite odgovarajući alat, kao što su četke za čišćenje.

ODLAGANJE I ODRŽAVANJE

! NAPOMENA! Pre nego što počnete bilo kakvo održavanje ugasite motor i sačekajte da nož dođe u stanje mirovanje.

Generalno čišćenje

Kosačicu je potrebno očistiti posle svakog korićenja.

Uvek vršite čišćenje neposredno posle košenja.

Ne dozvolite da se ostaci košenja osuše na bilo kom delu uređaja.

Sasušeni ostaci trave mogu oštetiti vitalne i rotirajuće delove uređaja.

Proverite da li je kanal za izbacivanje trave čist i očistite ga ukoliko to nije slučaj.

! NAPOMENA! Pre nego što odložite kosačicu na svoje mesto, ispraznite rezervoar za gorivo koristeći pumpu za izvlačenje benzina.
Ne naginjite kosačicu više od 90 stepeni.

Održavanje svećice

1. Kada je motor hladan, odvrnite svećicu koristeći odgovarajući ključ.
2. Očistite svećicu žičanom četkom
3. Koristite šablon da podesite zazor na 0,75mm
4. Vratite svećicu ručno na kosačicu i rukom dotegnite koliko je to moguće
5. Na kraju zategnite svećicu ključem, tako što će te je okrenuti za 3/4 kruga.



Kako da održavate filter vazduha

Zagađeni vazdušni filter smanjuje izlaznu snagu motora tako što negativno utiče na dotok vazduha u karburator.

! PAŽNJA! Nikada ne palite kosalicu ukoliko na njoj nije vazdušni filter.

1. Skinite poklopac filtera. Vodite računa da prljavština ne uđe u kućište filtera.
2. Izvadite filter iz kućišta filtera
3. Pregledajte i očistite filter koristeći mlaku vodu i sapunicu. Pre nego što vratite filter na kosačicu neophodno je da ga osušite.
4. Vratite sve delove na kućište filtera.

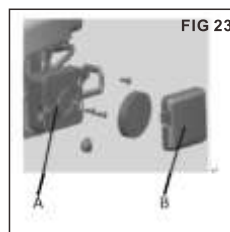

! NAPOMENA! Ne koristite vazduh pod pritiskom za čišćenje filtera. vazduh pod pritiskom može oštetiti filter.

Zamena motornog ulja

Nagnite kosačicu prema filteru vazduha i odvrnite merač ulja, predhodno pripremite posudu u koju ćete ispustiti ulje. Kada ispustite ulje očistite suvom i čistom krpom sve tragove ulja sa kosačice i sa merača.

Sipajte novo ulje, 500 ml SAE 30 ili ekvivalentno SAE 5W/30 ili SAE 10W/30

Upalite motor i ostavite ga da odradi nekoliko minuta bez opterećenja, zaustavite motor i ponovo proverite nivo ulja.

Zamena noža za košenje

Radi vaše bezbednosti trudite se da oštrite, balansirate, menjate i montirate nož u ovlašćenim servisima i kod stručnih lica.

Zbog predostrožnosti preporučeno je da prekontrolišete nož jednom u toku godine.

! PAŽNJA! Pre nego što uklonite sakuplač travе, ugasite motor i sačekajte da nož dođe u stanje mirovanja.

! PAŽNJA! Koristite rukavice i odgovarajući ključ da skinete nož.

! NAPOMENA! Nemojte preokretati kosačicu. Nagnite je blago prema meraču ulja i rukom dohvatite nož ispod kućišta.

! PAŽNJA! Uvek pazite kada skidate nož, možete se povrediti na oštricu, uvek koristite rukavice. Proverite nož posle 50 radnih sati ili dve godine korišćenja.

! PAŽNJA! Ukoliko je nož slomljen ili oštećen zamenite ga sa novim.

! PAŽNJA! Ne držite nož u rukama bez rukavica.

! NAPOMENA! Održavajte oštrinu noža stalno. Ukoliko se nož istrošio i postao tup, obavezno ga zamenite.

Iz bezbedonosnih razloga preporučujemo da zamenu noža vrši isključivo stručno lice u ovlašćenom servisu.

Držite nož i odvrnite u smeru kontra od kazaljke na satu, koristeći odgovarajući ključ. Skinite podlošku i nož sa adaptera.

Namestite naoštreni ili novi nož na adapter tako da rupe na nožu uđu na žlebove koji se nalaze na samom adapteru, zatim postavite podlošku i zategnite vijak propisanom snagom.

Proverite da li je nož postavljen propisno u centru i da li je vijak dovoljno dotegnut.

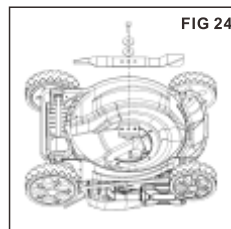

Odlaganje kosačice na kraći period

Kosačica se može odložiti na kraći period (manje od 15 dana) bez predhodnog velikog procesa održavanja i pripreme mašine i prostora za odlaganje.

Pre odlaganja kosačice na kraći period uvek se pridržavajte sledećeg:

1. Dozvolite da se motor potpuno ohladi
2. Vodite računa da je sakupljač trave prazan
3. Očistite sve prljavštine i ostatke košenja sa kućišta
4. Odložite kosačicu na ravnu površinu i u uspravnom položaju
5. Odložite kosačicu na mesto van domašaja dece i lica koja nisu upoznata sa merama i uslovima korišćenja mašine

Odlaganje kosačice na duži period

Ukoliko se kosačica odlaže na više od 15 dana, održavaje i priprema se mora primeni kako na uređaju tako i na prostoru za odlaganje.

Ukoliko se ne pridržavate sledećih koraka, možete imati problema tokom narednog startovanja i korišćenja kosačice.



OPREZ! Ne praznite rezervoar goriva u prisustvu plamena, varnice i cigarete. Benzin može izazvati požar i eksploziju.

1. Ispraznite gorivo iz rezervoara koristeći pumpu za izvlačenje goriva
2. Upalite motor i sačekajte da se ugasi kada potroši sav preostali benzin iz sistema za gorivo.
3. Promenite ulje na kraju svake sezone.
Da bi to uradili, ispustite ulje iz toplog motora i napunite ga novim.
4. Očistite peraja za hlađenje na motoru i kućištu
5. Očistite kompletno kućište kako bi ga zaštitili od korozije
6. Odložite mašinu u prostoru sa dobrom ventilacijom

Servisni intervali

Poštovanjem servisnih intervala za vašu kosačicu, koristićete je bez većih problema duži vremenski period.

Molimo Vas da čuvate ovaj priručnik zbog budućeg održavanja.

Preporučujemo da se pridržavate sledećeg rasporeda održavanja:

	12 sati	24 sata	36 sati
Filter vazduha	Čišćenje	Čišćenje	Zamena
Svećica	Provera	Čišćenje	Zamena
Motorno ulje	Provera	Zamena	Provera

Motorno ulje je potrebno zamenuti 5-8 sati posle prvog sipanja u motor

Transport

Ispraznite rezervoar goriva.

Motor uvek ostavite da radi sve dok ne potroši sav preostali benzin iz sistema za gorivo.

Ispraznite ulje iz motora dok je još uvek vruć.

Skinite kapu sa svećice.

Očistite peraja za hlađenje na motoru.

Koristite originalnu kutiju za transport uvek kada je to moguće.

MOGUĆI PROBLEMI

! PAŽNJA! Pre bilo kakvog održavanja ili čišćenja, ugascite motor i sačekajte da nož dođe u stanje mirovanja.

! OPREZ! Nepropisno održavanje može rezultovati radom koji nije siguran i možete ugrozi svoju sigurnost i sigurnost okoline.

Greške koje se ne mogu otkloniti pomoću ove tabele, mogu se otkloniti samo kod stručnih lica u ovlašćenim servisima.

Vodite računa da svako nepropisno održavanje utiče na garanciju, koja neće biti važeća u tom slučaju.

Koristite isključivo originalne rezervne delove, korišćenje zamenskih rezervnih delova takođe utiče na uslove garancije.

Greška	Razlog	Popravka
Buka i vibracija	Vijci su popušteni	Proverite vijke
	Adapter noža je labav	Proverite adapter
	Nož je van balansa	Promenite nož
Motor neće da upali	Start ručka nije povučena	Stisnite start ručku
	Svećica je neispravna	Zamenite svećicu
	Rezervoar je prazan	Dopunite gorivo
	Motor je presisao	Skinite svećicu i izluftirajte motor
Nestabilan rad motora	Zagađen filter vazduha	Očistite filter
	Svećica je prljava	Očistite svećicu
Neravnomerno košenje	Nož je tup	Naoštrite nož
	Visina košenja je niska	Podesite visinu
Sakupljač se ne puni do kraja	Nož je istrošen	Zamenite nož
	Sakupljač je zagušen	Očistite sve nečistoće
	Visina košenja nije pogodna	Podesite visinu
	Travnjak je vlažan	Sačekajte da se osuši
	Kanal za izbacivanje je blokiran	Očistite sve nečistoće
	Kučište noža je zagušeno	Očistite sve nečistoće

